

# **Fundamentale Ideen der Informatik aus kognitionspsychologischer Sicht**

**Andreas Schwill**  
Institut für Informatik  
Universität Potsdam

## **Überblick**

- **Rückblick**
- **Das Konzept der fundamentalen Ideen**
- **Definition von fundamentalen Ideen**
- **Fundamentale Ideen der Informatik**
- **Modellbildung**
- **Psychologische Aspekte des Vertikalkriteriums**
- **Unterrichtshilfen**

# 1 Rückblick

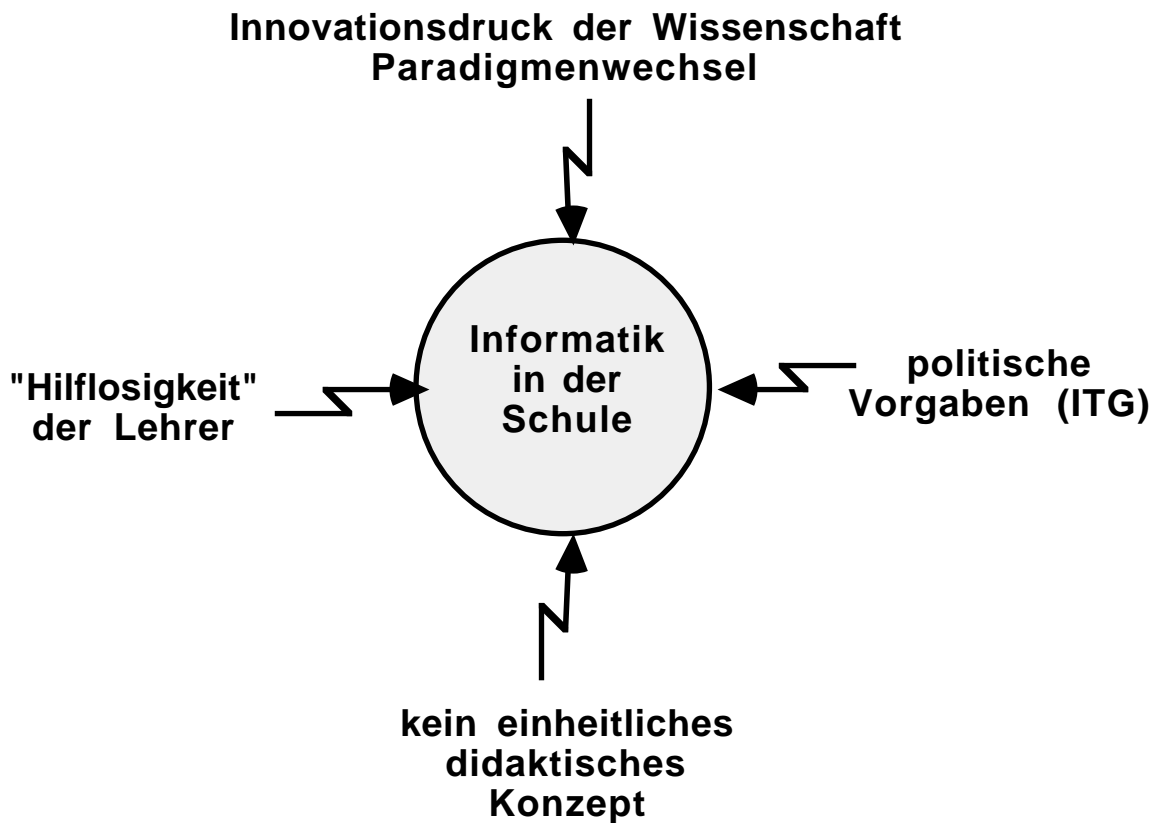

## Ausweg:

- Vermittlung gesicherter Aussagen und langlebiger Grundlagen der Informatik
- Loslösung von aktuellen Strömungen der Wissenschaft
- Einbindung anderer Unterrichtsformen (z.B. ITG) in einen einheitlichen didaktischen Ansatz

=> Betonung der fundamentalen Ideen der Informatik

im Sinne J.S. Bruners (1960)

## **2 Das Konzept der fundamentalen Ideen**

**NON SCHOLAE, SED VITAE DISCIMUS**

**Übertragung früher erworbener Kenntnisse durch Adaption oder Erweiterung auf die neuen Situationen (Transfer).**

**Nichtspezifischer Transfer.**

- **Relativ langfristiger (i.a. lebenslanger) Effekt**
- **Lernen von grundlegenden Begriffen, Prinzipien und Denkweisen (sog. fundamentale Ideen)**
- **Ausbildung von Grundhaltungen und Einstellungen, z.B. zum Lernen selbst, zum Forschen, zur Wissenschaft, zu Vermutungen, Heuristiken und Beobachtungen, zur eigenen Leistung usw.**
- **später auftretende Probleme sind Spezialfälle dieser Grundkonzepte**
- **Einbeziehung einer Metaebene.**

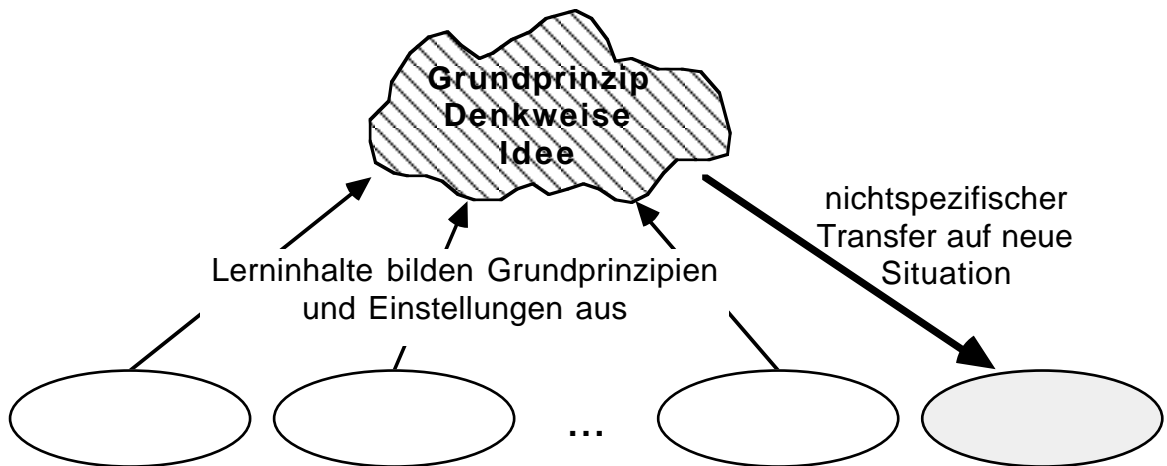

**Nichtspezifischer Transfer => Zentrum des gesamten  
Bildungsprozesses an allgemeinbildenden Schulen:  
Fortwährendes Erzeugen, Erweitern und Vertiefen von Wissen  
in Form fundamentaler Ideen.**

**Beispiel:**

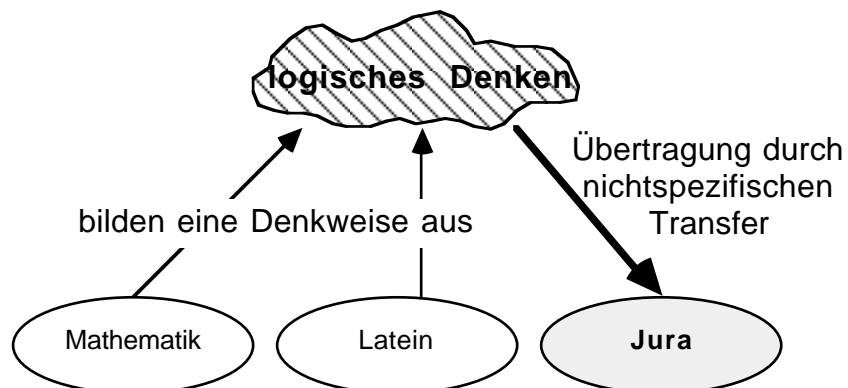

### 3 Definition von fundamentalen Ideen

Charakterisierende Aussagen zu fundamentalen Ideen recht dürftig:

- keine Präzisierung des Begriffs
- kaum Kriterien
- keine konkreten Ideen
- kaum Anwendungen, Beispiele
- wissenschaftsübergreifend

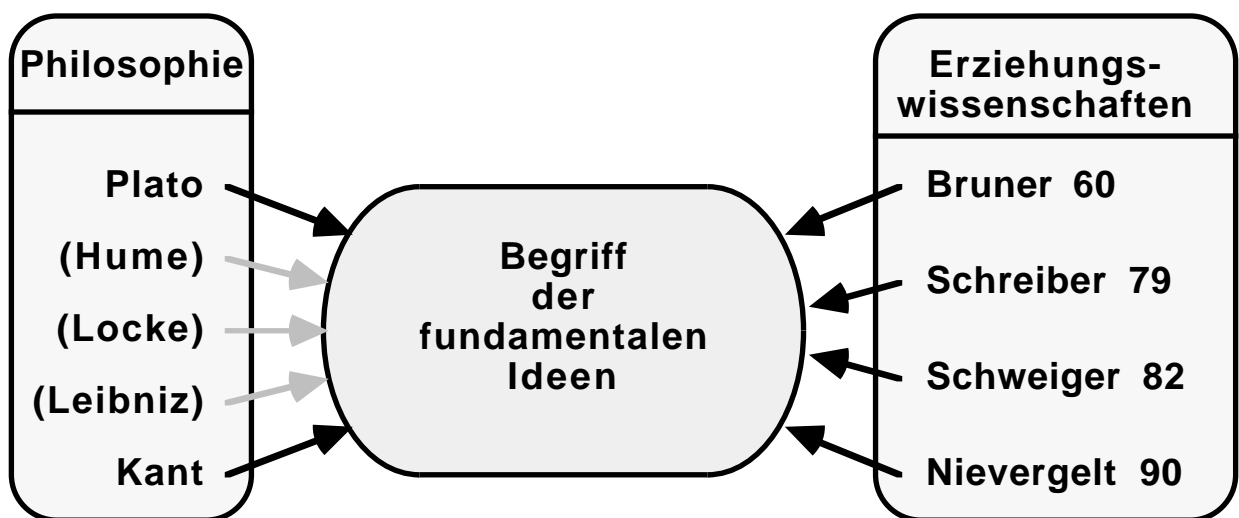

**a) Horizontalkriterium:**

- umfassende Anwendbarkeit in vielen Bereichen
- Ordnen und Integrieren einer Vielzahl von Phänomenen.

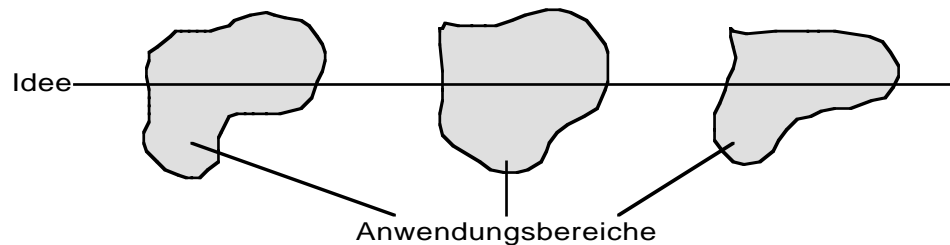

**b) Vertikalkriterium:**

- Vertikale Strukturierung des Stoffs
- Aufzeigbarkeit auf nahezu jeder beliebigen geistigen Ebene
- Unterschiede auf den verschiedenen Ebenen nur bezgl. Niveau sowie Grad der Detaillierung und Formalisierung.

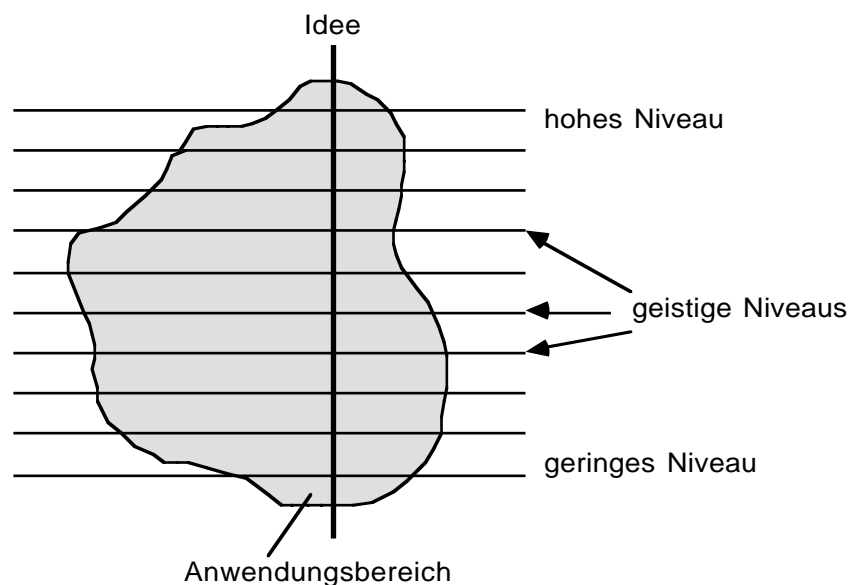

**Eine Idee kann als Richtschnur verwendet werden, um den Unterricht auf jeder Ebene des gesamten Bildungsprozesses daran zu orientieren.**

**c) Sinnkriterium:**

- Verankerung im Alltagsdenken
- lebensweltliche Bedeutung
- vortheoretischer, noch unwissenschaftlicher Kontext
- Idee versus Begriff.

**Beispiel:** Idee der "Reversibilität" und Begriff der "Umkehrfunktion".

Ideen gehen Begriffen voraus.

**Unterrichtliche Relevanz:** Verankerung im Alltag als Ausgangspunkt für unterrichtlichen Einstieg

**d) Zeitkriterium:**

- deutliche Wahrnehmbarkeit in der historischen Entwicklung
- dauerhafter Gegenstand informatischer Arbeiten
- längerfristige Gültigkeit.

**e) Zielkriterium:**

- dienen zur Annäherung an eine idealisierte, jedoch faktisch möglicherweise unerreichbare Zielvorstellung
- erfassen die zur Zeit gültigen Forschungsziele
- beschreiben Regeln, Prinzipien zum Erkenntnisgewinn
- bilden treibende Kräfte, die zur Forschung anregen

## ***EXKURS***

**Idee: Denkinhalt, Plan, Gedanke, Vorstellung oder "Gegenstand einer nicht-sinnlichen intellektuellen Anschauung, in der sich dessen Wesen zu erkennen gibt" [Enzyklop. Phil.]**

**Plato** Ideen sind gewisse abstrakte Idealvorstellungen von in der Wirklichkeit nicht vorfindbaren Gegenständen, die aber als Leitbilder für menschliche Verhaltensweisen oder Modelle für reale Dinge dienen und damit Ziele definieren, denen man sich approximativ zu nähern versucht.

**Idee des Kreises, des Stuhls, der Gerechtigkeit, des Guten oder des Schönen**

**normative Funktion, Richtschnur für den Menschen, reale Dinge sind Abbilder von Ideen**



**Kant**      **Ideen = Produkte des reinen Denkens und in der Erfahrung nicht in der gedachten Form, höchstens als unvollkommene Abbilder anzutreffen**

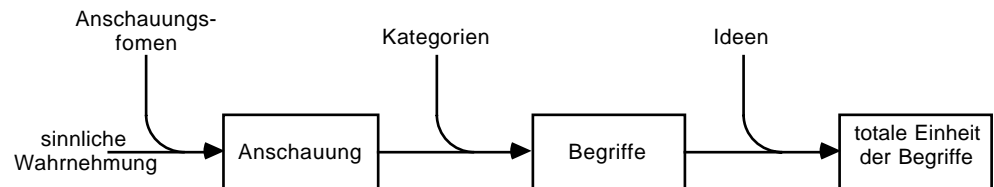

**regulative Funktion: leiten den Verstand an, seinen Erkenntnisbestand in Richtung auf die Ziele, die die Ideen beschreiben, zu erweitern**

**Zusammenfassung:**

**Ideen sind idealisierte Vorstellungen, mit denen möglicherweise nicht erfahrbare Ziele verbunden sind; sie kanalisieren den menschlichen Forschungsdrang und leiten den Verstand an, seinen Erkenntnisbestand in Richtung auf das Ziel auszudehnen, ohne es womöglich jemals erreichen zu können.**

**Zielkriterium der "Algorithmisierung":**

***Alle Probleme lassen sich durch maschinell nachvollziehbare Verfahren, deren Korrektheit jederzeit gesichert ist, effizient lösen.***

***Beispiele:***

- **Versuch, die Algorithmenentwicklung selbst zu automatisieren**
- **harte KI-These, die entsprechende Forschungen motiviert und ihnen eine Richtung gibt**
- **Versuch, auch nicht berechenbare Probleme durch Betrachtung immer größerer berechenbarer Teilklassen noch zu attackieren**
- **Versuch, nicht effizient lösbare Probleme durch andere Rechenmodelle (besser: Gedankenmodelle) doch noch effizient lösen zu können.**

## Unterrichtliche und wissenschaftliche Bedeutung:

- *methodologischer Aspekt*

Bereitstellung von Regeln, Prinzipien, Methoden, Schemata für die Gewinnung von Erkenntnissen.

- *psychologischer Aspekt*

motivierende, treibende Kräfte, die Menschen zur Forschung anregen und zum Erkenntnisgewinn drängen.

Unterricht wird durchsichtiger und sinnvoller, Antworten auf die Fragen "Was will ich erreichen?", "Wo will ich hin?", Aktivitäten bekommen eine Richtung, werden als Schritte auf einem wissenschaftlichen Weg zu einem Ziel begriffen.

- *normativer Aspekt*

Beschreibung zur Zeit gültiger Ziele der wissenschaftlichen Forschung, Beitrag zur Klärung des Paradigmas der Informatik im Sinne von T.S. Kuhn.

Ideen sind { **Ausgangspunkt**  
Weg  
Ziel } wissenschaftlicher Aktivität

## 4 Fundamentale Ideen der Informatik

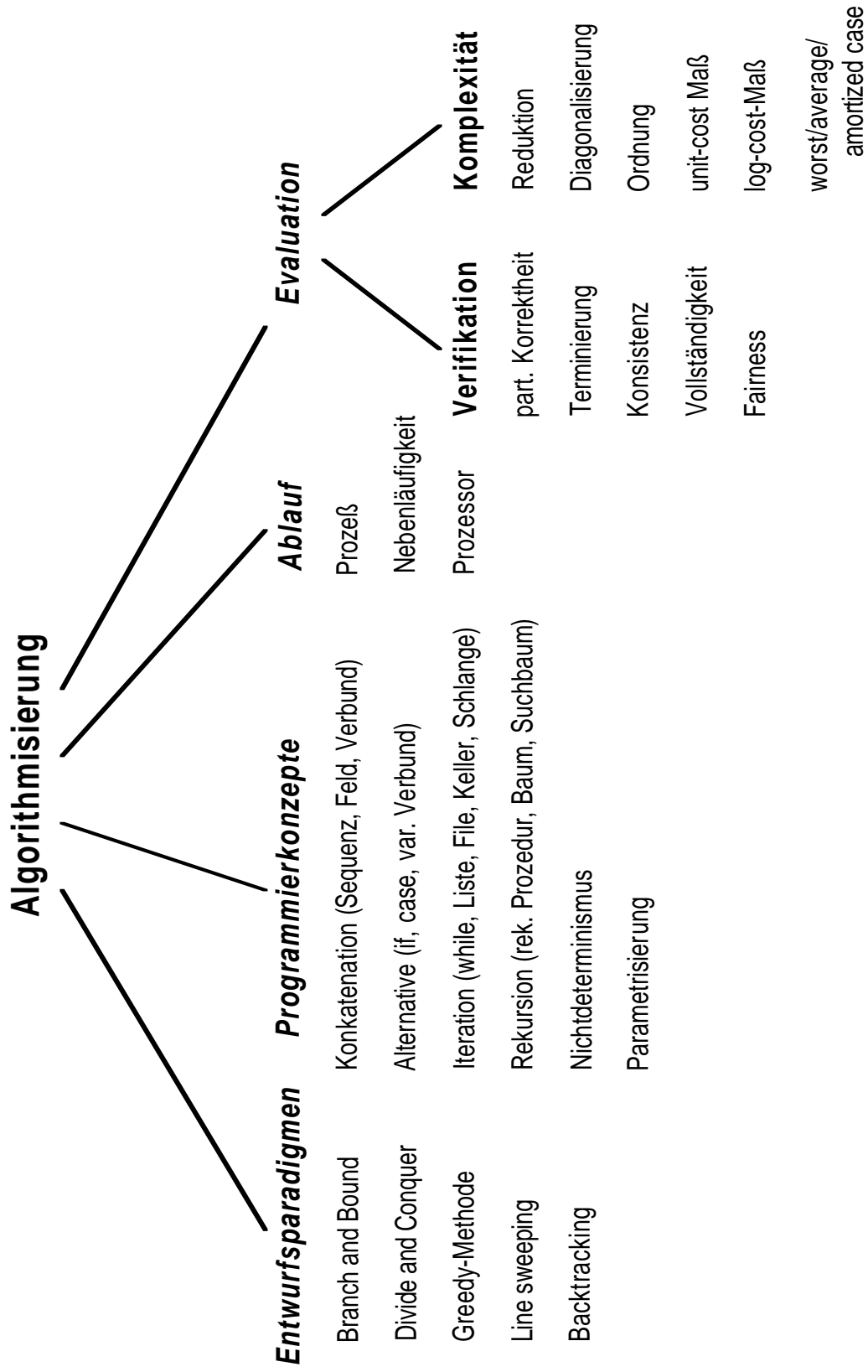

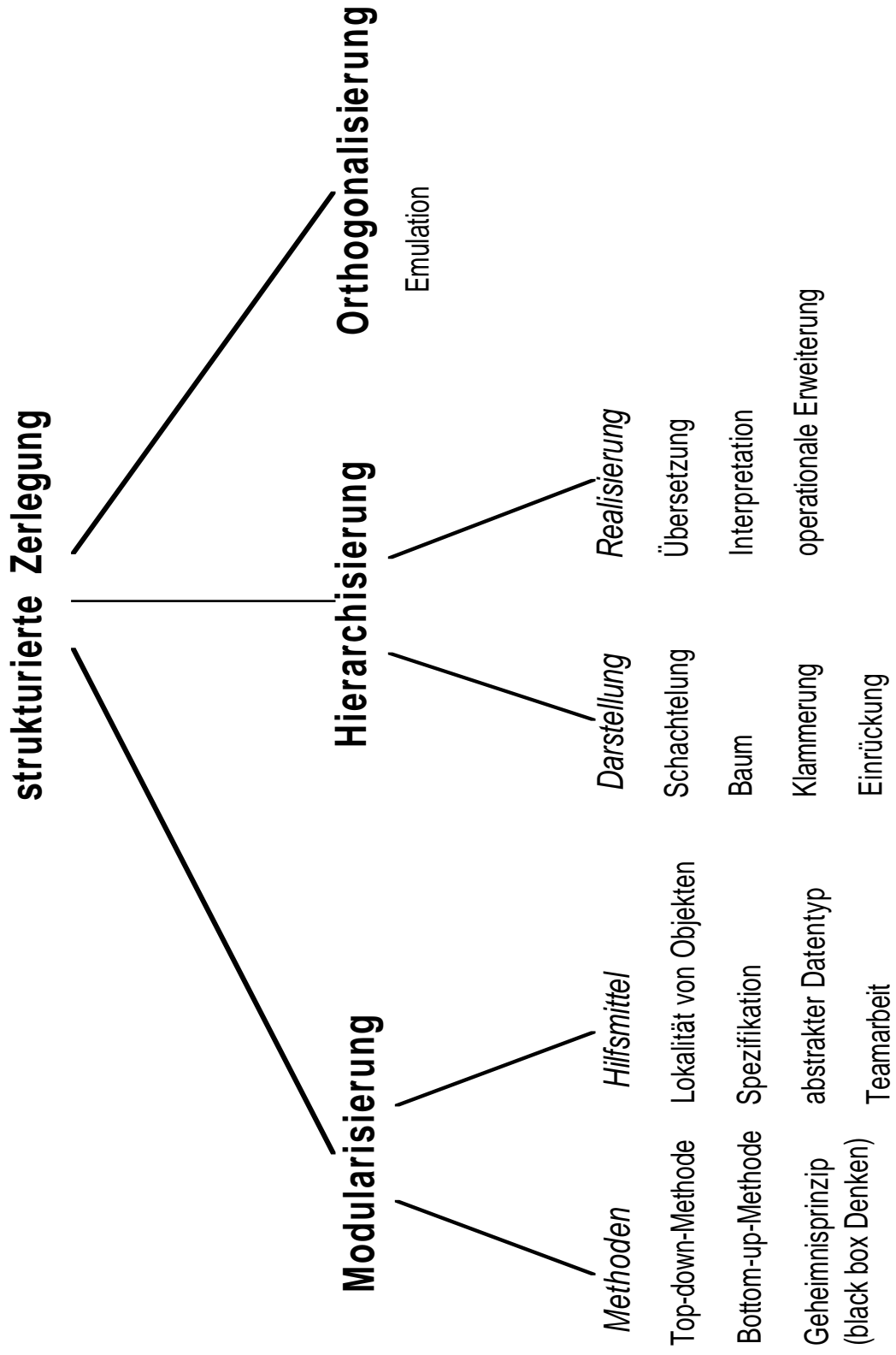

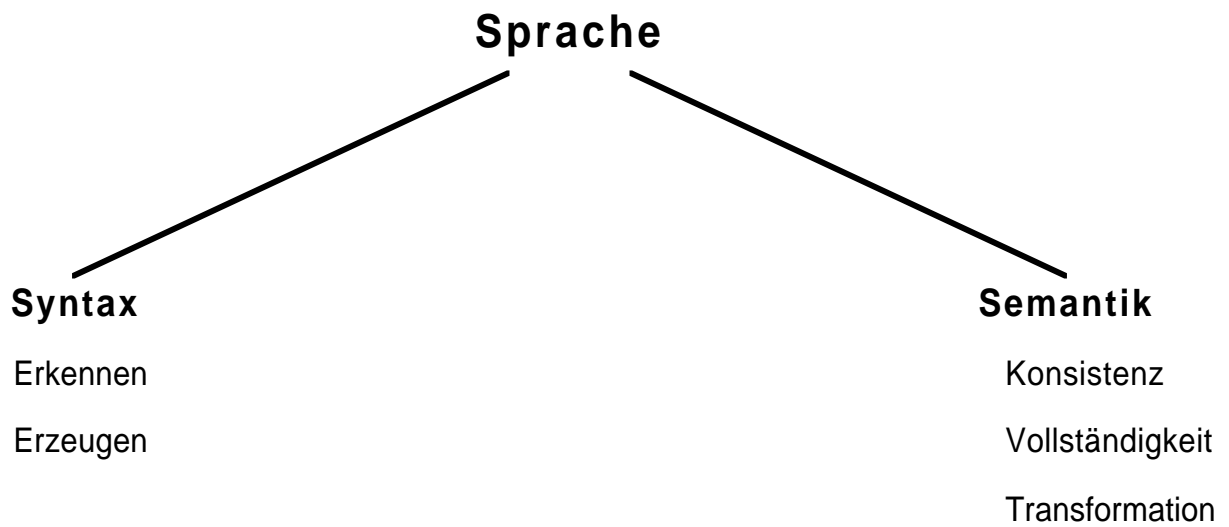

## **Anwendung**

**SIMBA - Schlüsselkonzepte der Informatik in verteilten multimedialen Bausteinen (Dortmund, Paderborn, Potsdam, Stuttgart)**

**Potsdam: USI - Künstliche Sprachen als universeller Zugang zu Schlüsselkonzepten der Informatik**

## ***Exkurs***

### **Vision eines ideenorientierten Informatikinstituts**

<b>traditionelle Systematik</b>	<b>ideenorientierte Systematik</b>
<b>Vorlesungen sind nach Gebieten strukturiert. Jedes Teilgebiet wird solange behandelt, bis alle Details vermittelt sind.</b>	<b>Vorlesungen sind nach Ideen strukturiert. Jede Idee wird solange behandelt, bis alle Facetten vermittelt sind.</b>
<b>Vorlesungen größerer Teilgebiete überdecken mehrere Semester, z.B. Informationssysteme I, II, III.</b>	<b>Vorlesungen über größere Ideen überdecken mehrere Semester, z.B. Divide-and-Conquer I, II oder Hierarchisierung I, II, III, IV.</b>
<b>Es gibt Lehrstühle für Gebiete, z.B. Datenbanken, Betriebssysteme, Komplexitätstheorie</b>	<b>Es gibt Lehrstühle für Ideen, wie Divide-and-Conquer oder Orthogonalisierung, die alle Fragen behandeln, in denen diese Idee wirksam ist.</b>

# Anwendung

<b>ANWENDUNG</b>		
Ist Telekommunikation ein geeignetes Thema für den Informatikunterricht? (Einschränkung: elektronisches Bezahlen)		
<b>METHODE</b>		
Bestimme fundamentale Ideen		
Algorithmisierung	strukturierte Zerlegung	Sprache
Kodierungsalgorithmen	Netzwerktopologie	Syntax (z.B. von HTML)
Übertragungsprotokolle	Protokollhierarchie	Dokumentendarstellung
Routing-Algorithmen	Transportstrategien	Übersetzung und
Nebenläufigkeit	Plazierungsproblem	Interpretation von Skripten
Fairneß		
Konsistenz		
Authentifizierung		
Textsuche		
<b>ERGEBNIS</b>		
Elektronisches Bezahlen ist aus Informatiksicht ein strukturreicher Gegenstand. Es trägt wesentlich zur Entwicklung fundamentaler Ideen bei.		



## 5 Modellbildung

Informatik als Modellbildungswissenschaft

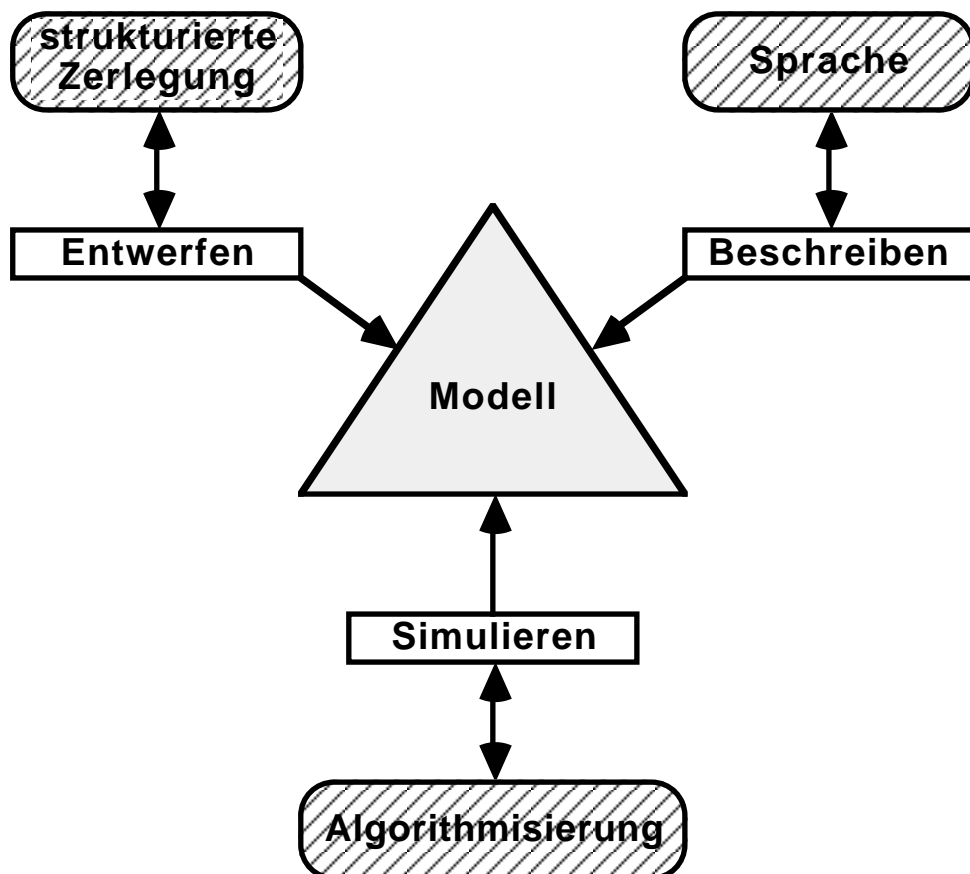

## Allgemeiner Modellbildungsprozeß

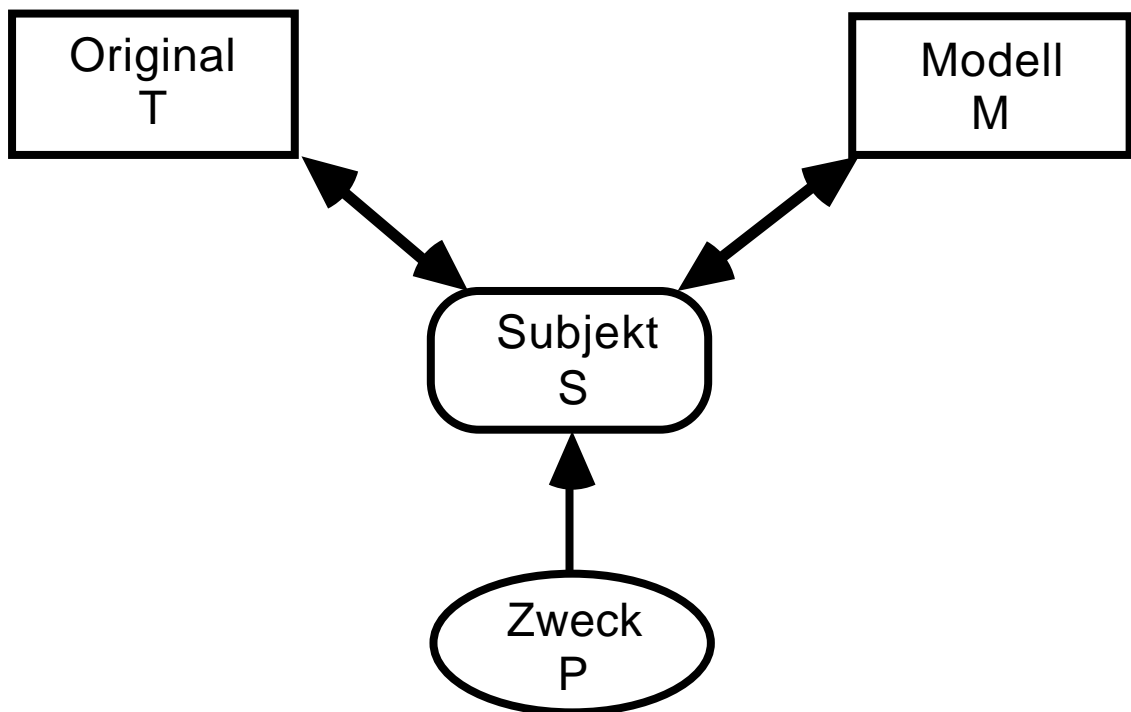

## **Merkmale informatischer Modellbildung**

### **Originale T.**

- **Sachverhalte aus einer vom Menschen geschaffenen Welt (Bürovorgänge, Fahrzeugströme an Kreuzungen, Bibliothekssysteme)**
- **keine "natürliche Einfachheit", sondern willkürliche Komplexität, kaum reduktionistische Regeln**
- **in hohem Maße diskret, hochgradig unstetig**
- **Bestandteile des Originals und sein Verhalten kaum zahlenmäßig zu erfassen (Zahlbereiche nur geringe Rolle)**

### **Zwecke P.**

- **Modellierung der realen durch eine realistische, kaum idealisierte künstliche Welt**
- **Statt Beschreibung der Originale durch Sprache Nachbildung der Originale, "wie sie sind" (z.B. Akten bleiben Akten, Karteikarten bleiben Karteikarten)**
- **bilden eigene (virtuelle) Realität und Ersatz ihrer Originale.**

## **Modelle M.**

### ***Elementarbausteine***

- **Objekte, im wesentlichen übereinstimmend mit ihren Originalen, so wie sie vom menschlichen Bewußtsein wahrgenommen und kognitiv erfaßt und verarbeitet werden**

### ***Zeit***

- **stets Teil des Modells**
- **keine Elimination der Zeit durch Quantelung**
- **kein Zerhacken dynamischer Prozesse in Momentaufnahmen mit anschließend statischer Beschreibung**
- **dynamische Vorgänge auch im Modell dynamisch.**

**Beispiel: Der freie Fall.**

**Statisches Modell der Physik: Erklärung des Falls**

$$v(t)=at,$$

$$s(t)=\frac{1}{2} at^2,$$

$$E(t)=\frac{1}{2} m(v(t))^2$$

**Dynamisches Modell der Informatik: Virtuelles Fallen.**

**Modellierung des Steins, wie er in der Realität wahrgenommen wird, d.h. als Objekt mit gewissen Eigenschaften und Operationsmöglichkeiten:**

**define Stein = object**

**liegt auf ...;**

**hat räumliche Ausdehnung;**

**ist grau;**

**ist schwer;**

**ist hart;**

**kann man werfen;**

**kann man mit hämmern;**

**...**

**end.**

## Klassifikation von Modellen

### Ikonische Modelle

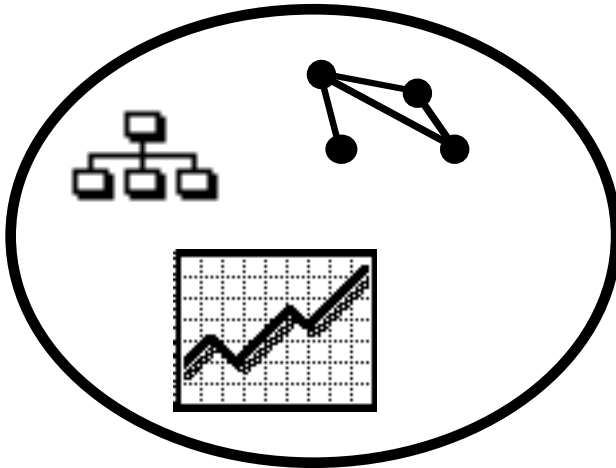

Veranschaulichung/Beschreibung  
keine Erklärung

Erklärung  
Voraussagen

$P_j := P_j[s_j, x'''] \cdot (x''', y_{a,x''}) \cdot P_j[x'', t_j]$

### Symbolische Modelle

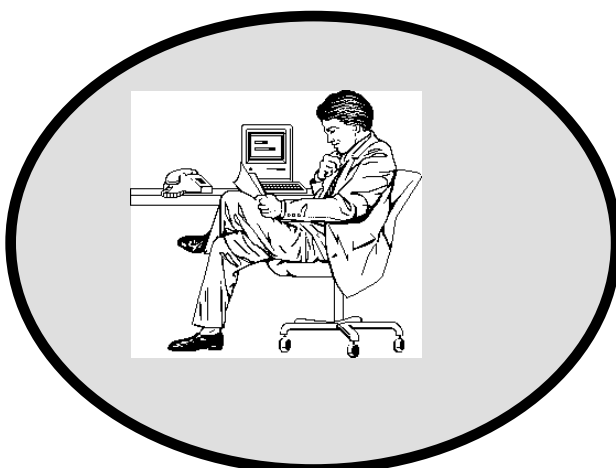

keine Erklärung  
keine Voraussagen  
keine Veranschaulichung

### Enaktive Modelle (virtuelle Welten)

## 6 Psychologische Aspekte des Vertikalkriteriums

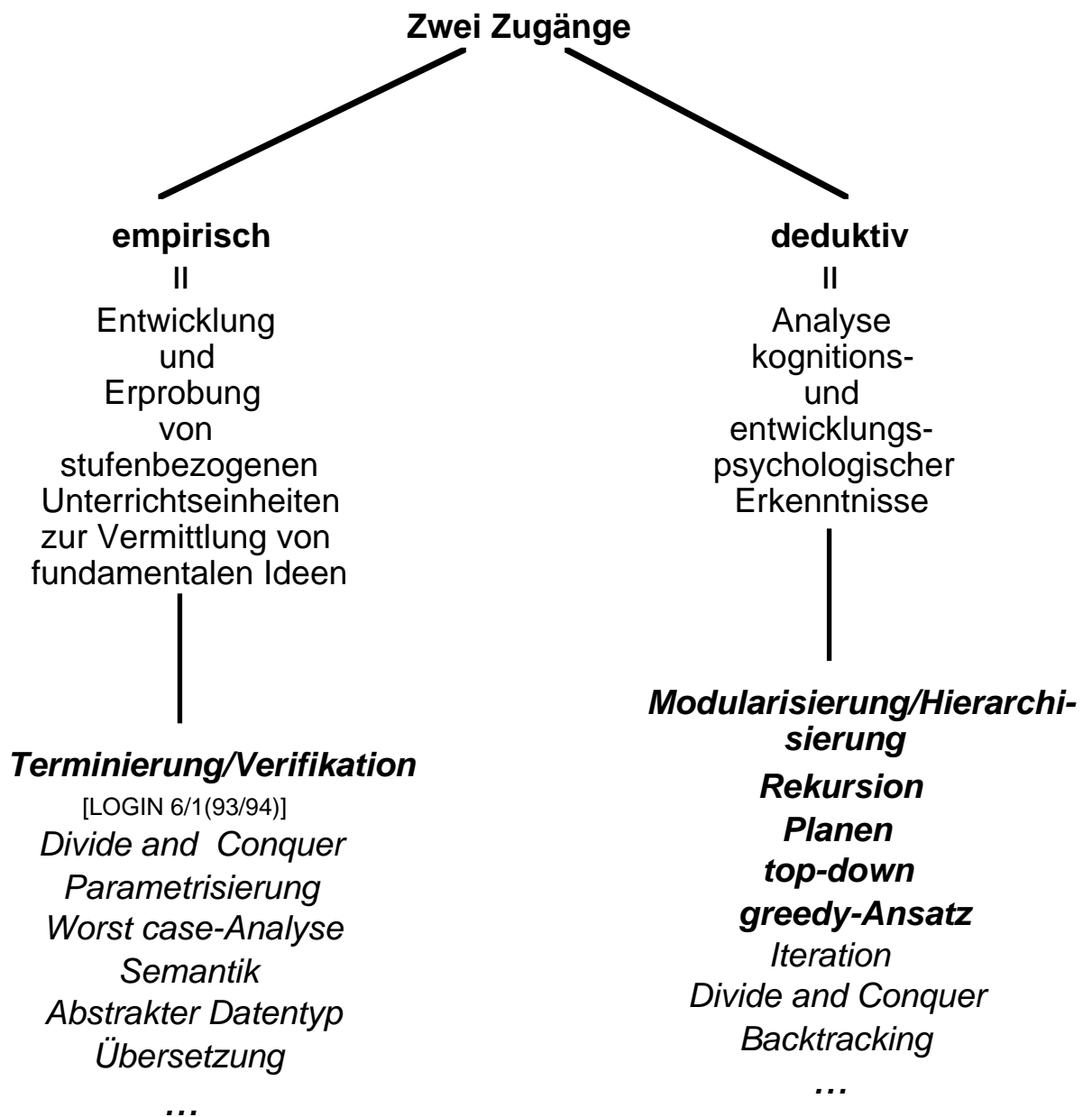

## **Grundsätzliches zu kognitiven Voraussetzungen**

### **Piaget'sche Stufen**

**0-2 Jahre            sensomotorische Phase**

**3-7 Jahre            präoperationale Phase**

-----

**7-11 Jahre        konkret-operationale Phase**

**ab 11 Jahre        formal-operationale Phase**

### **Kognitive Voraussetzungen:**

- **Übergang vom transduktiven zum empirisch-induktiven schließlich zum hypothetisch-deduktiven Denken**
- **Ausbildung eines kognitiven Operationssystems mit Metaoperationen (Assoziation, Klassifikation, Komposition,...)**
- **Planerische Fähigkeiten, Hypothesenbildung**
- **konkrete Stützen in Form von Handlungen oder realen Objekten erforderlich**



## Rekursion

- rekursives Zählen bei Kleinkindern [Gelman/Gallistel78]
- Beschreibung rekursiver Comics

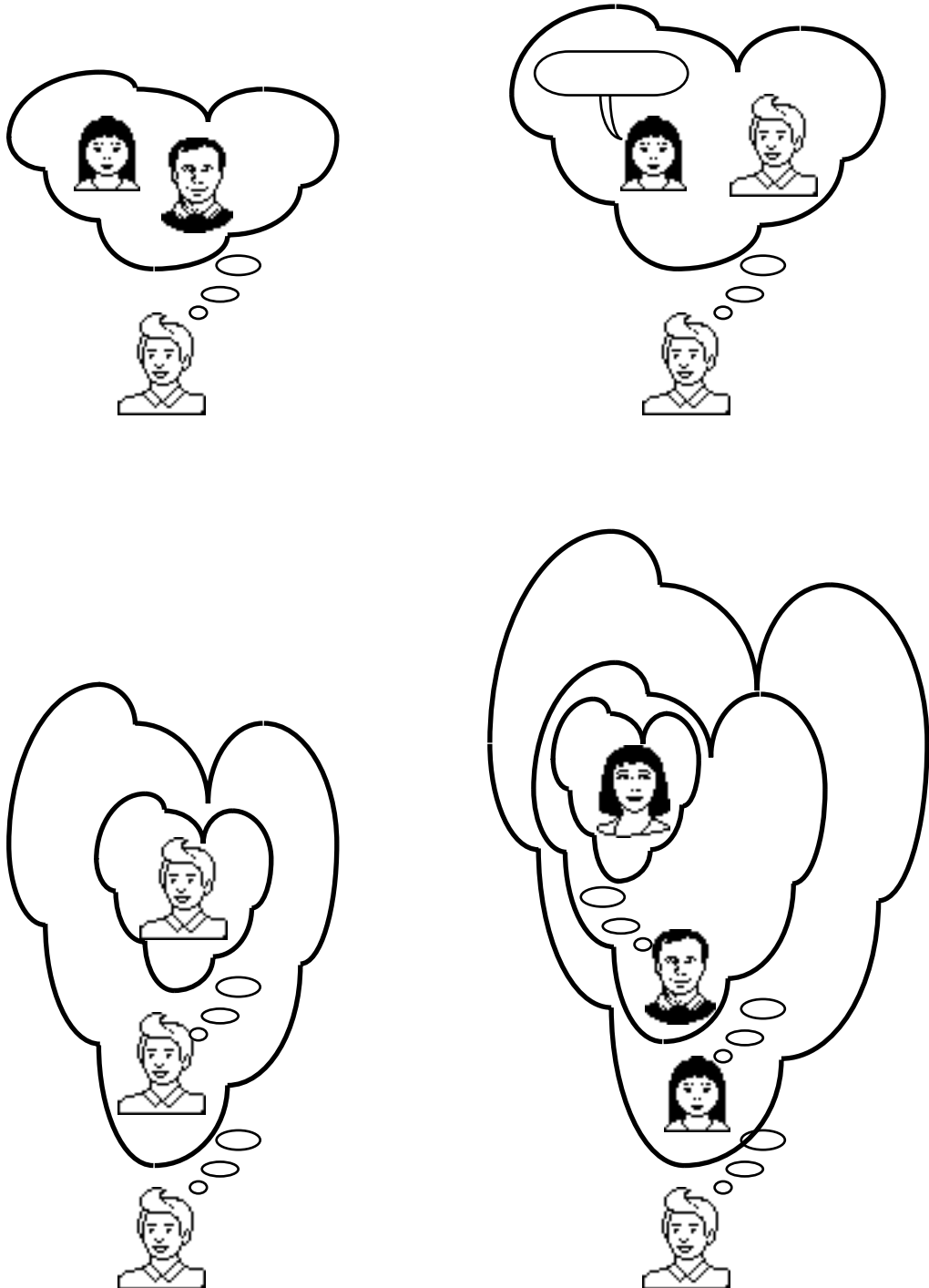

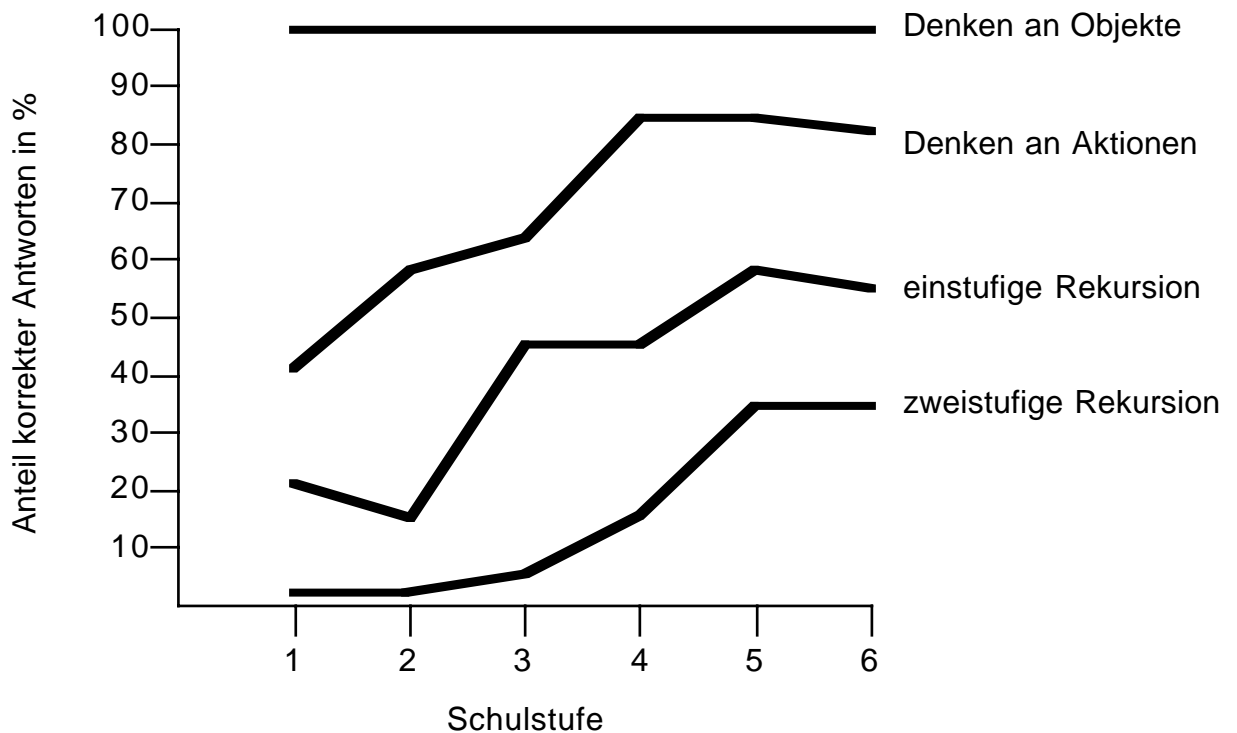

### Kritik: Versuchsanordnung

- Fähigkeit, rekursive Sachverhalte zu *beschreiben* oder *auszuführen*, versus Fähigkeit, rekursive Sachverhalte zu *verstehen*
- Gedächtniskapazität (auch von Experten)
- vertikale Décalage (vertikale Verzögerung)

=> gemessene Fähigkeiten sind eher untere Schranken

## Greedy-Methode

- Menschen aller Altersgruppen entwickeln Lösungen für Entwurfsprobleme fast immer inkrementell. [Goel/Pirolli92]
- Übertragung auf Entwurfsprobleme von Kleinkindern
- Strategien beim Fortsetzen von Folgen (Alter 5-7) [Klahr/Wallace70]

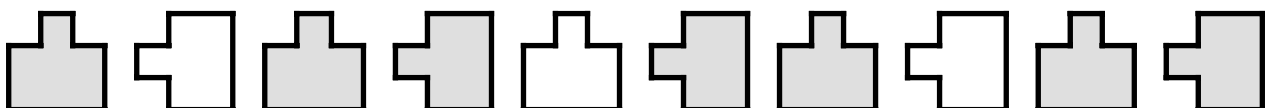
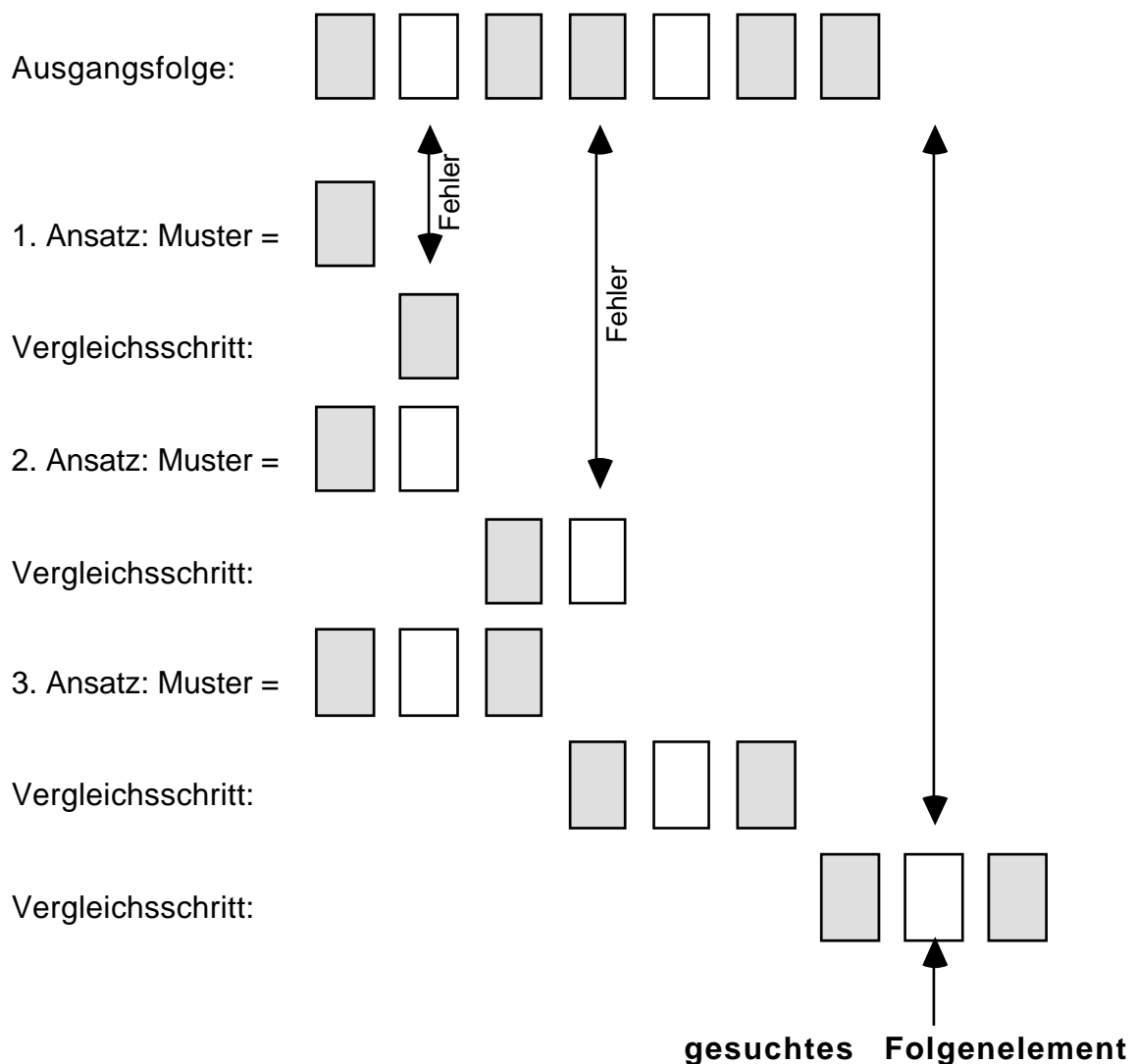

## Strukturierte Zerlegung

Grundvoraussetzung: Reduktionismus <-> Holismus

(ab konkret-operationales Stadium [Piaget/Inhelder56])

[Elkind/Koegler/Go64]: strukturierte Bilder

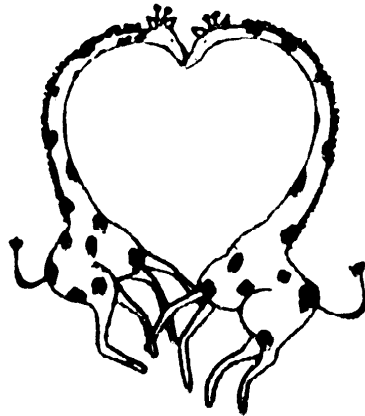

Altersgruppe: 5-6

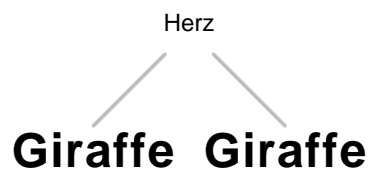

Altersgruppe: 6  
("Ein Herz. Nein.  
Zwei Giraffen.",  
"Kannst Du mir das  
Herz zeigen?",  
"Nein")

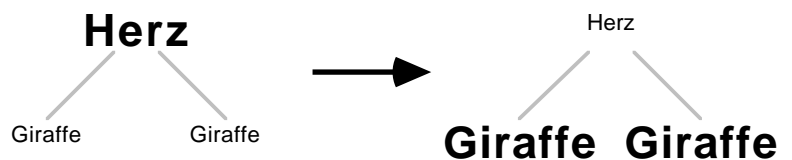

Altersgruppe: 7-8  
("Zwei Giraffen. Oh!  
Ein Herz")

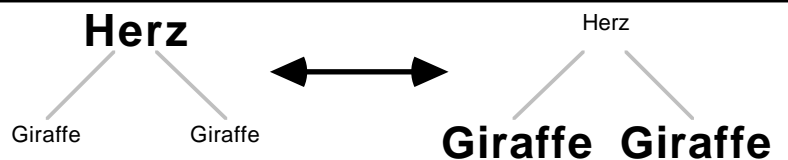

Altersgruppe: 8  
("Ein Herz aus zwei  
Giraffen")

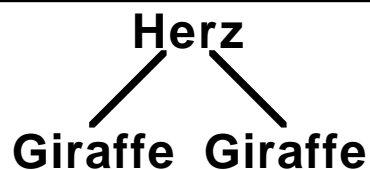

# Hierarchisierung - Basteln von Mobiles

[Goodson/Greenfield75, Greenfield/Schneider77]:

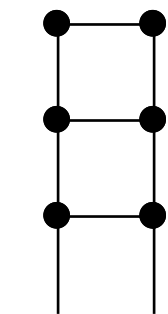
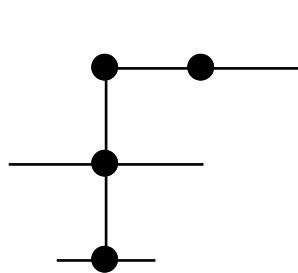
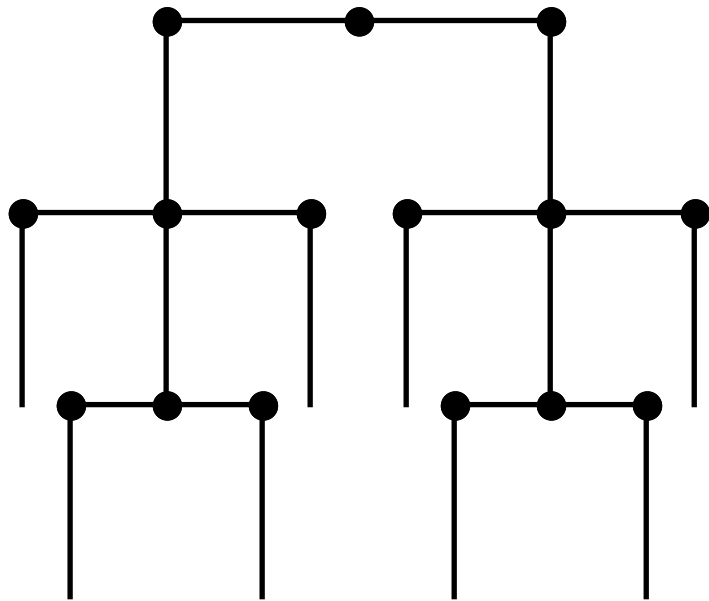

4 Jahre

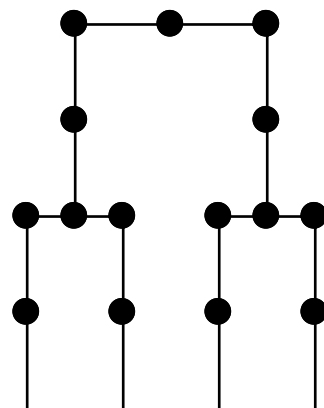
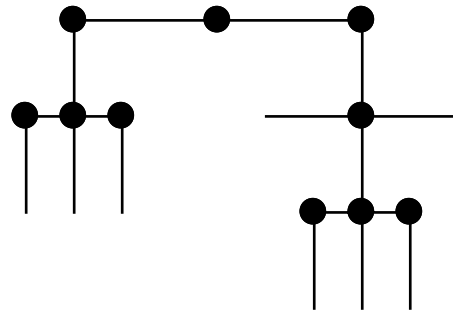

5 Jahre

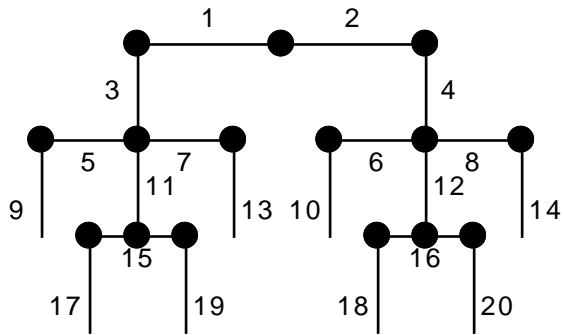

**Top-down  
(ab 7 Jahre)**

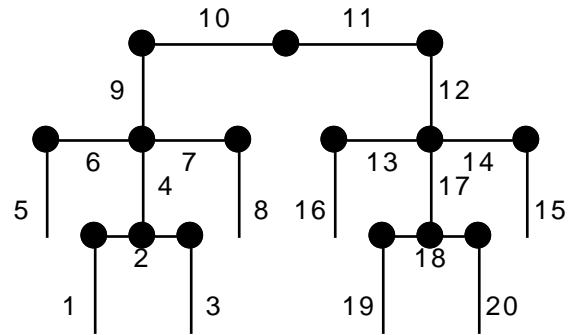

**Kettenstrategie  
(bis 6 Jahre)**

## 7 Unterrichtshilfen

### Bucketsort

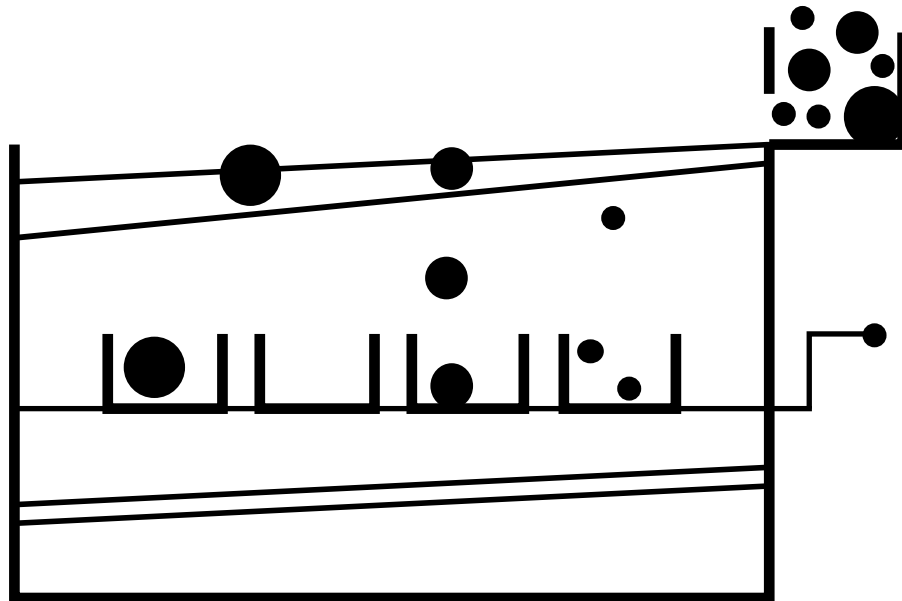

#### Merkmale:

- kein paarweiser Vergleich
- nur spezifische Sortierräume
- Linearzeit
- Programmaufbau: 2 Phasen

## Kartenspiel

- Demonstration von Verfahren
- mündliche Übungen oder Prüfungen
- Schülervorträge
- ausgezeichnete technische Ausführung

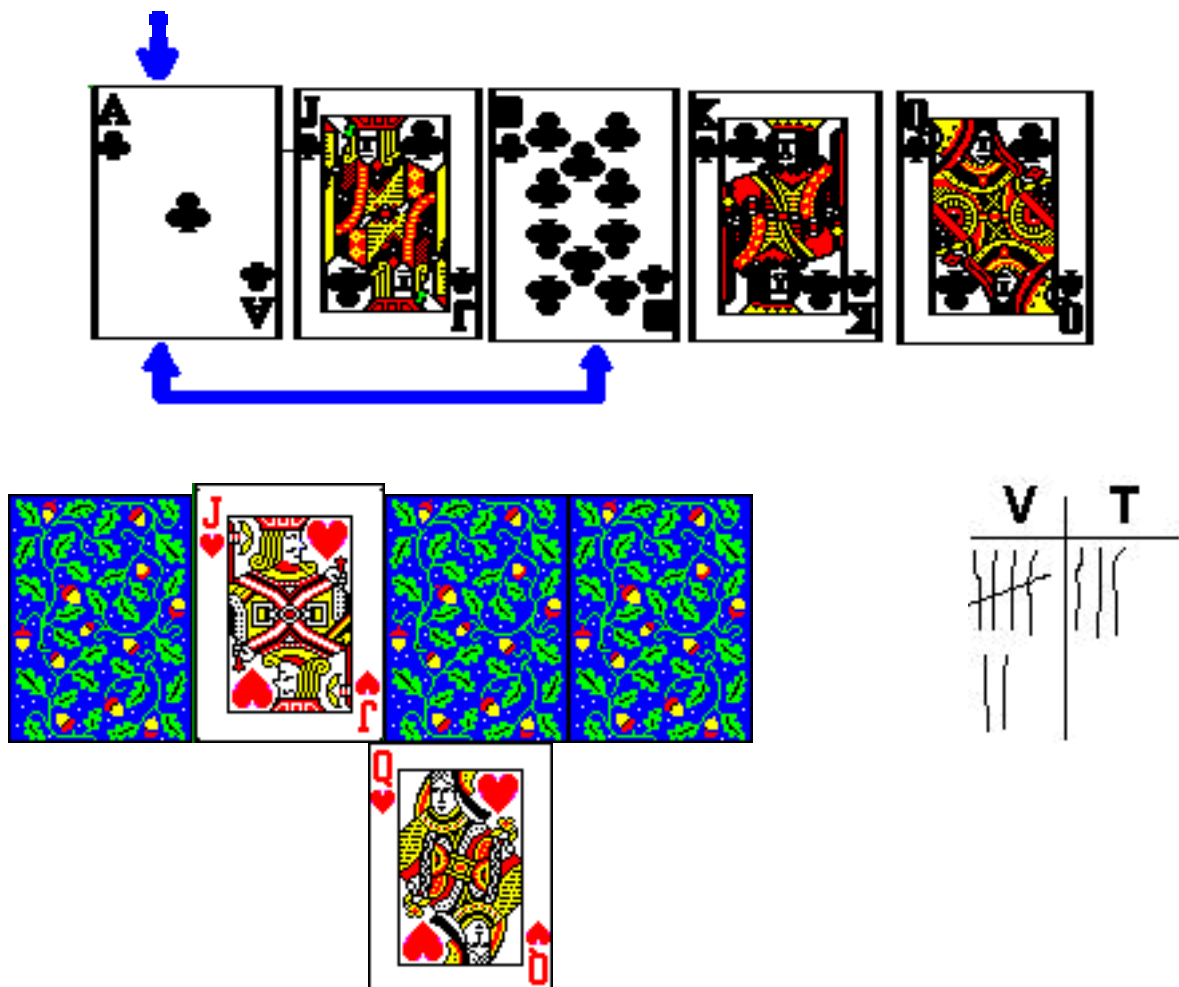



## Pointermodell

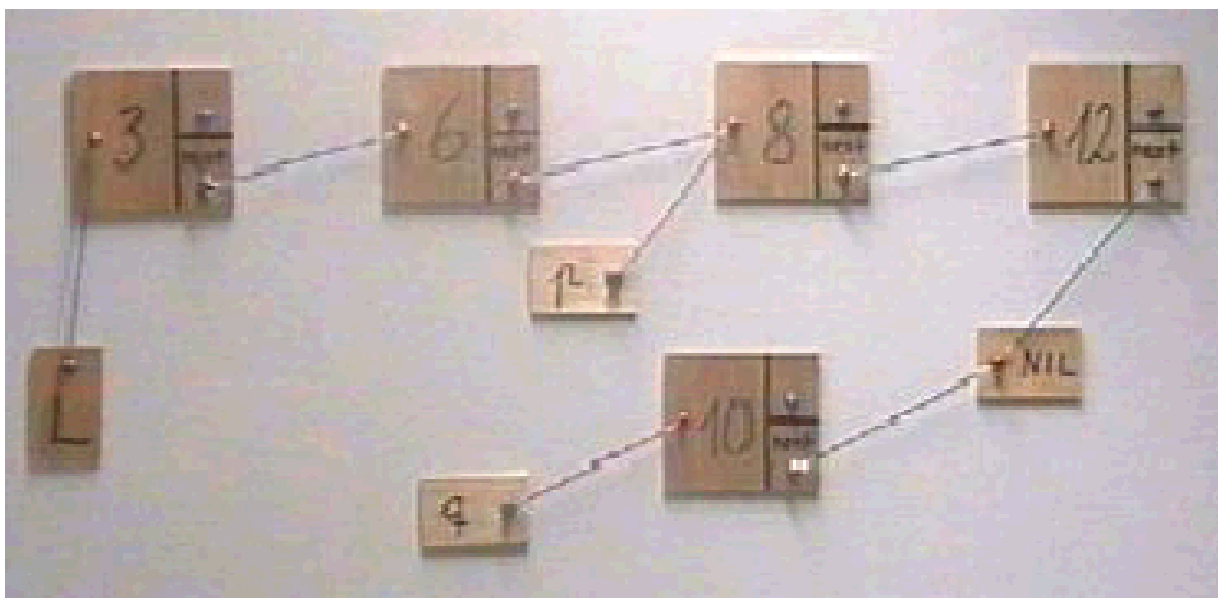
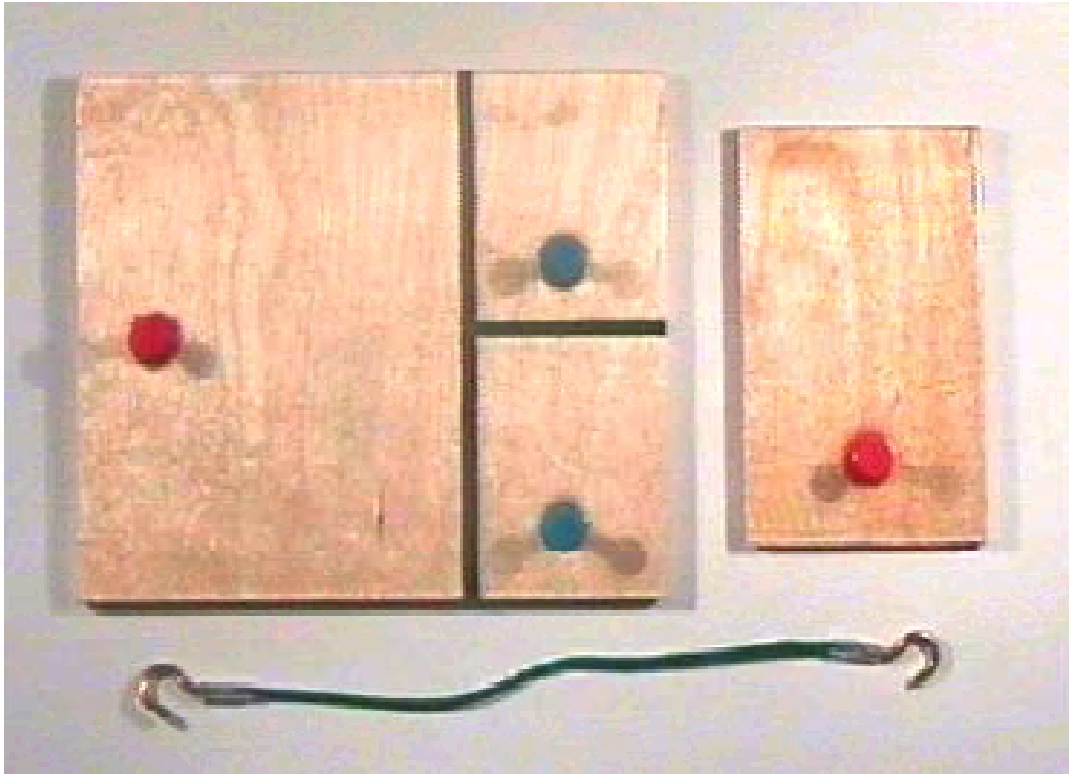

## Terminierung/Verifikation

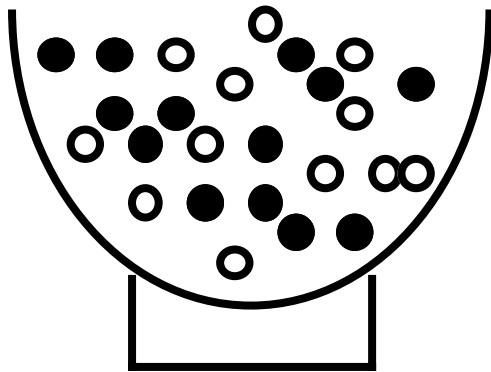

Spielurne

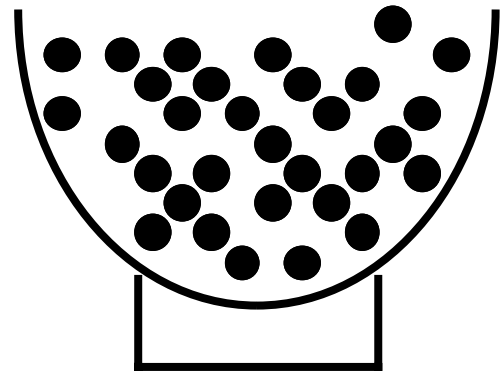

Vorratsurne

## Spielregel

Ziehe blind zwei Bohnen aus der Spielurne.

Falls sie die gleiche Farbe besitzen, wirf beide weg und lege eine Bohne aus der Vorratsurne in die Spielurne.

Anderenfalls wirf die schwarze Bohne weg und gib die weiße zurück in die Spielurne.

Terminierung ???

Farbe der letzten Bohne ??? -> Verifikation

"ziehe blind ..." -> Nichtdeterminismus, aber Determiniertheit